

KOMBIFIX

i

INFORMATION

Le système Kombifix réduit au minimum les dépenses pour le coffrage de bords de dalle dans les constructions de murs en briques. L'équerre de rive est fixée sur le coffrage de la dalle par les clous en aluminium fournis. Ainsi, la poussée du béton de la dalle passe dans le coffrage de la dalle et ne produit ainsi aucune poussée de maçonnerie vers l'extérieur. La pince Kombifix permet, selon le type, de serrer en continu des planches de coffrage et des isolations d'une épaisseur de zéro à 35 cm maximum, au moyen du mécanisme excentrique. Le programme de livraison comprend des équerres de rive d'une épaisseur de 16 à 36 cm, en métal et en plastique ainsi que des pinces avec ou sans protection latérale. Les pinces peuvent également être utilisées sans l'équerre Kombifix pour fixer une barrière de sécurité. En outre, avec le système de pince simple Dila-Fix, la réalisation des joints de dilatation et des consoles avec une équerre Kombifix est très économique et correcte du point de vue technique.

+

AVANTAGES

- L'équerre Kombifix peut rapidement être montée sur le coffrage de la dalle.
- Grâce à la pince Kombifix, la planche de coffrage peut être fixée et coffrée simplement et rapidement.
- Grande plage de serrage de 0 à 35 cm.
- Grâce à la pince Kombifix, il est possible de créer une protection latérale complète.
- Kombifix peut aussi être appliqué sur les isolations.
- Malgré Kombifix, la pose d'appuis n'est pas un problème.
- Pas d'entrave à la pose de l'armature.
- Vous économisez du temps et de l'argent.



Plus de photos, informations et mode d'emploi à l'adresse www.mbt.swiss/101



Coffrage de bord de dalle Kombifix



LISTE/DESIGNATION/DIMENSION CONDITIONNEMENT

N° article	Désignation	Unité	Palette
1202	Équerre Kombifix 16-25 cm en métal	10 pcs	1000 pcs
1201	Équerre Kombifix 26-28 cm en métal	10 pcs	500 pcs
1204	Équerre Kombifix 29-32 cm en métal	10 pcs	500 pcs
1203	Équerre Kombifix 33-35 cm en métal	10 pcs	500 pcs
1207	Équerre Kombifix 16-25 cm pour prédalles	10 pcs	
1252	Équerre Polyfix 16-25 cm en plastique	20 pcs	1200 pcs
1250	Équerre Kombifix 16-30 cm en plastique	20 pcs	800 pcs
1251	Équerre Kombifix 16-30 cm en plastique avec filetage DW 15 mm	20 pcs	800 pcs
1253	Kombifix Maxi 16-36 cm en plastique avec étau	20 pcs	840 pcs



Équerre Kombifix utilisée avec la pince Kombifix après le bétonnage

MBT
Mägert G&C Bautechnik

COFFRAGE
SÉCURITÉ
FIXATION

Mägert G&C Bautechnik
www.mbt-bautechnik.com
info@mbt-bautechnik.com
+41 (0)41 610 85 53



KOMBIFIX EN METAL

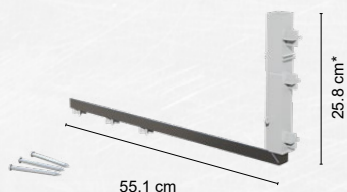

Équerre Kombifix 16-25 cm

Équerre Kombifix en métal et plastique. Pour des épaisseurs de dalle de 16 à 25 cm. Inclut 3 clous en aluminium.

N° article 1202



KOMBIFIX EN METAL

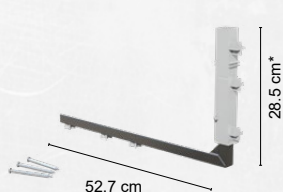

Équerre Kombifix 26-28 cm

Équerre Kombifix en métal et plastique. Pour des épaisseurs de dalle de 26 à 28 cm. Inclut 3 clous en aluminium.

N° article 1201



KOMBIFIX EN METAL



Équerre Kombifix 29-32 cm

Équerre Kombifix en métal et plastique. Pour des épaisseurs de dalle de 29 à 32 cm. Inclut 3 clous en aluminium. L'entretoisement diagonal apporte une stabilité supplémentaire.

N° article 1204



KOMBIFIX EN METAL

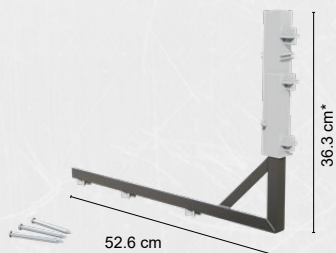

Équerre Kombifix 33-35 cm

Équerre Kombifix en métal et plastique. Pour des épaisseurs de dalle de 33 à 35 cm. Inclut 3 clous en aluminium. L'entretoisement diagonal apporte une stabilité supplémentaire.

N° article 1203



KOMBIFIX EN METAL

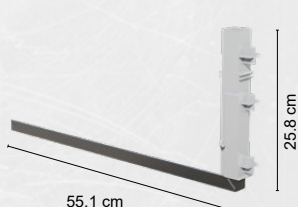

Équerre Kombifix 16-25 cm pour prédalles

Équerre de décoffrage en métal/plastique pour prédalles d'épaisseurs 16 à 25 cm. Fixation avec tampon à clouer article (1143/1144).

N° article 1207



KOMBIFIX EN PLASTIQUE

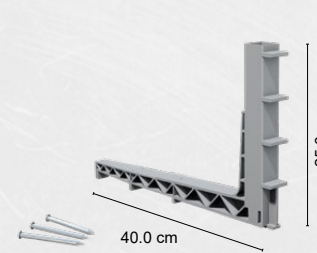

Équerre Polyfix 16-25 cm

Équerre Kombifix en plastique. Pour des épaisseurs de dalle de 16 à 25 cm. Inclut 3 clous en aluminium.

N° article 1252



KOMBIFIX EN PLASTIQUE

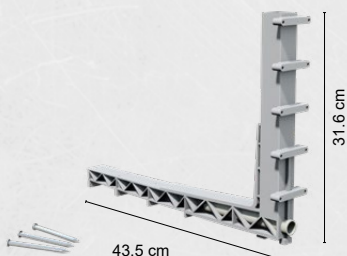

Équerre Kombifix 16-30 cm

Équerre Kombifix en plastique. Pour des épaisseurs de dalle de 16 à 30 cm. Inclut 3 clous en aluminium et un filetage DW intégré.

N° article 1251



KOMBIFIX EN PLASTIQUE

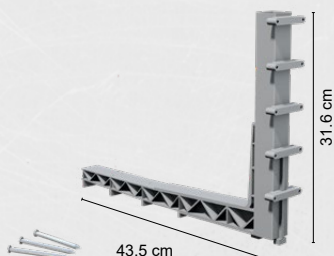

Équerre Kombifix 16-30 cm

Équerre Kombifix en plastique. Pour des épaisseurs de dalle de 16 à 30 cm. Inclut 3 clous en aluminium.

N° article 1250

*Hauteur totale, hauteur de l'étoile en plastique incluse (1.20 cm)



KOMBIFIX-MAXI

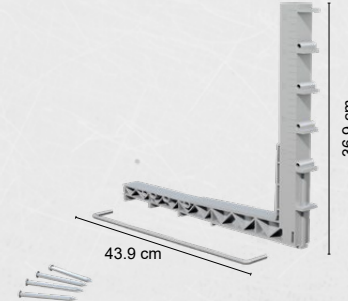

Kombifix-Maxi 16-36 cm

Équerre Kombifix en plastique. Pour des épaisseurs de dalle de 16 à 36 cm. L'entretoisement diagonal apporte une stabilité supplémentaire. L'entretoisement diagonal peut être posé dans quatre positions différentes. Inclut 4 clous en aluminium.

N° article 1253

i PINCE DILA-FIX



Pince Dila-Fix

En outre, avec le système de pince simple Dila-Fix, la réalisation des joints de dilatation et des consoles avec une équerre Kombifix est très économique. Plage de serrage 30-50 mm, peut être ouverte jusqu'à 80 mm.

N° article 5902

i PINCE KOMBIFIX



Pince Kombifix avec barrière de sécurité

Grâce à la pince Kombifix avec sa plage de serrage de 0 à 16 cm, la planche de coffrage peut être fixée et coffrée simplement et rapidement. La barrière de sécurité intégrée a une hauteur de 1.20 m.

N° article 1209

i PINCE KOMBIFIX



Pince Kombifix

Grâce à la pince Kombifix avec sa plage de serrage de 0 à 16 cm, la planche de coffrage peut être fixée et coffrée simplement et rapidement. De plus, la pince fait office d'attache pour nos montants de barrière, grâce auxquels il est possible de créer une protection latérale complète.

N° article 1211

i PINCE KOMBIFIX



Pince Kombifix universelle

Grâce à la pince Kombifix avec sa plage de serrage de 0 à 16 cm, la planche de coffrage peut être fixée et coffrée simplement et rapidement. En outre, la pince Kombifix universelle peut être réglée à deux hauteurs différentes et convient ainsi également au coffrage de grandes épaisseurs de dalle lorsqu'elle est utilisée avec l'équerre Kombifix-Maxi, n° article 1253. De plus, la pince fait office d'attache pour nos montants de barrière, grâce auxquels il est possible de créer une protection latérale complète.

N° article 1211U

i PINCE KOMBIFIX



Pince Kombifix grande

Grâce à la pince Kombifix, la planche de coffrage peut être fixée et coffrée simplement et rapidement. De plus, la pince fait office d'attache pour nos montants de barrière, grâce auxquels il est possible de créer une protection latérale complète. La grande plage de serrage, allant jusqu'à 35 cm maximum permet d'utiliser Maxi-Form pour le coffrage des ramparts.

N° article 1213

i VIS DE RÉGLAGE



Vis de réglage Kombifix avec écrou

La vis de réglage Kombifix avec écrou peut être montée sur la cornière en plastique Polyfix et Kombifix 16-30 cm et sert à l'appui optimal de la cornière sur la maçonnerie lors de l'utilisation de prédalles.

N° article 1265



LISTE/DESIGNATION/DIMENSION CONDITIONNEMENT

N° article	Liste/désignation/dimension conditionnement	Unité pcs
5902	Pince Dila-Fix pour les isolations 30-50 mm (peut être ouverte jusqu'à 80 mm)	
1209	Pince Kombifix avec barrière de sécurité, support fermé (plage de serrage 0-16 cm)	
1211	Pince Kombifix (plage de serrage 0-16 cm)	
1211U	Pince Kombifix universelle (plage de serrage 0-16 cm)	
1213	Pince Kombifix grande (plage de serrage 0-35 cm)	
1149	Clou en aluminium 3.1 x 55 mm (équerre en plastic)	1000 pcs
1150	Clou en aluminium 3.1 x 45 mm (équerre en métal)	1000 pcs
1265	Vis de réglage Kombifix avec écrou	20 pcs



Pince Dila-Fix avec dalle en console

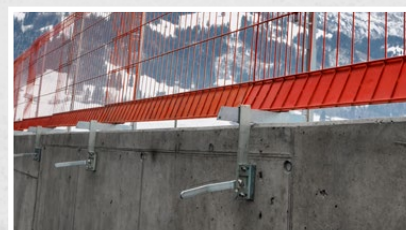

Pince Kombifix avec protection latérale Safe-Gard comme protection contre les chutes



EXEMPLES D'APPLICATION

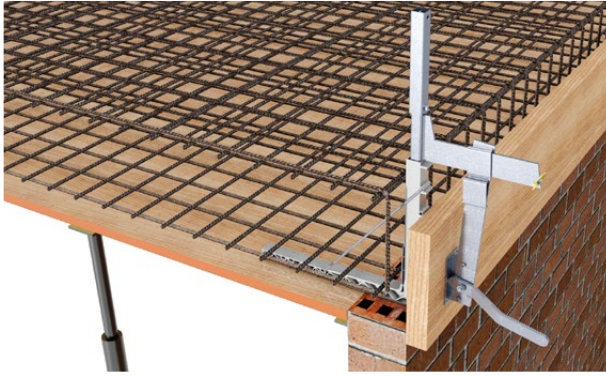

Équerre Kombifix Maxi avec pince Kombifix universelle sans barrière de sécurité



La vis de réglage Kombifix permet d'appuyer de manière optimale l'angle sur la maçonnerie lors de l'utilisation de prédalles.



Coffrage de bord de dalle et pince Kombifix avec barrière de sécurité



DIAGRAMME RELATIF AUX ÉCARTEMENTS

Équerre en plastique



Équerre Polyfix pour des épaisseurs de dalle 16 - 25 cm

Équerre Kombifix pour des épaisseurs de dalle 16 - 30 cm

Équerre Kombifix-Maxi pour des épaisseurs de dalle 16 - 36 cm

Lors de l'utilisation de planches d'échafaudage de 5 cm

Équerre métallique



Équerre Kombifix pour des épaisseurs de dalle 16 - 25 cm
26 - 28 cm
29 - 32 cm
33 - 35 cm

Lors de l'utilisation de planches d'échafaudage de 5 cm

